



# H5 & H6



## 1195CFK CIRCULATING FAN KIT

CSA approved for use only with Valor models 1100, 1150 and 1400 Series Heaters

### Installation and Operating Instructions

**Note:** This kit must be installed or serviced by a qualified installer, service agency or gas supplier. These instructions are to be used in conjunction with the main installation instructions for the above listed models.

**WARNING:** If these instructions are not followed exactly, a fire or explosion may result causing property damage, personal injury or loss of life.

**GROUNDING:** This power supply must be installed and grounded in accordance with local codes, or in the absence of local codes, with the current *Canadian Electrical Code* CSA C22.1. or in the USA the *National Electrical Code* ANSI/NFPA70 latest edition.

#### Description of System

The models listed above have been designed to accommodate the installation of an air circulation fan. Operated via the remote control handset and having variable speed control, the fan is designed to boost the natural convection through the heater; this may be a desirable feature dependent on the fireplace location and room layout.





**It is preferable to install the circulating fan before completing the heater installation** although it may also be retrofitted at a later date provided power has been pre-wired within the fireplace casing.

**Note:** Live wiring must terminate within a junction box. A junction box is supplied as part of this kit. If roughing-in power ahead of the fan installation, ensure the wiring is not live or terminate within a temporary junction box.

Retrofitting the fan after the fireplace installation is completed will require disconnecting the gas and removing the burner module and gas train from the fireplace.

The fan is designed for automatic operation to come on and off when the burner comes on and off. The fan speed can be controlled from the remote control handset. There are four speeds available. The fan, if turned on, will start approximately 4 minutes after lighting the appliance and will continue to run for approximately 10 minutes after the burner is shut off. The fan will operate at the speed last selected by the user.

#### Operation

To operate the fan, press the  button on the remote handset; the fan icon  flashes on the display. Press the  and  buttons to set the fan speed. No bar showing means the fan is OFF. Press the  button to confirm the setting or wait. The fan icon and number of bars will show when the remote is in other modes to confirm the fan status.

**Note:** The fan, when plugged in, provides power for the remote control receiver via the fan control module. Therefore batteries are no longer required in the receiver other than for back-up purposes. Batteries are still required in the remote control handset.

#### Electrical Requirements

The fan kit requires a power supply of **120 Volts, 1 phase, 60 Hz. Full load current is less than 1 amp.**

## Fan Kits Components

The complete 1195CFK kit contains the following:

- Fan, motor unit, control wire;
- Fan control module;
- Electrical junction box cover w/three-prong receptacle;
- Wiring diagram label;
- 12-inch power cord.

## Install the fan

This fan (blower) kit can be installed once the electrical wiring has been roughed into the appliance. Therefore, if the appliance is already installed without the wiring it will not be possible to do it without breaking the wall finish. We highly recommend to install this fan kit at the same time as the appliance.

1. Install the junction box inside the appliance case.
  - a) Unpack the fan contents and insure you have all the items shown above as well as electrical wiring coming to the appliance.
  - b) Remove the screw fixing the rear of the burner to the manifold bracket as indicated.

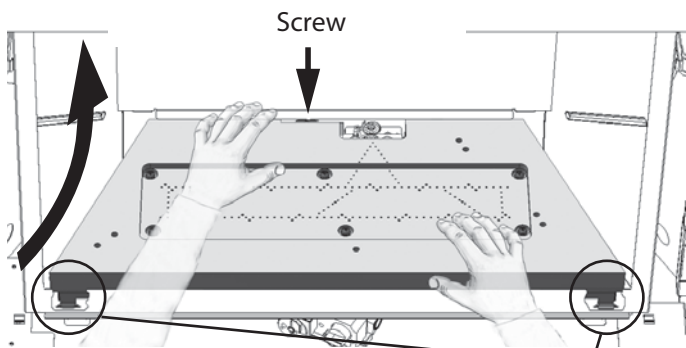

- c) Grab the burner and gently pull up the rear first while pushing back and unhooking the front tabs from their retaining lances. **Be careful not to hook the pilot hood as you pull the burner up.**
- d) With great care for all its attachments, remove the burner module plate (12 screws). **Note:** The gasket may adhere and make it difficult to remove.

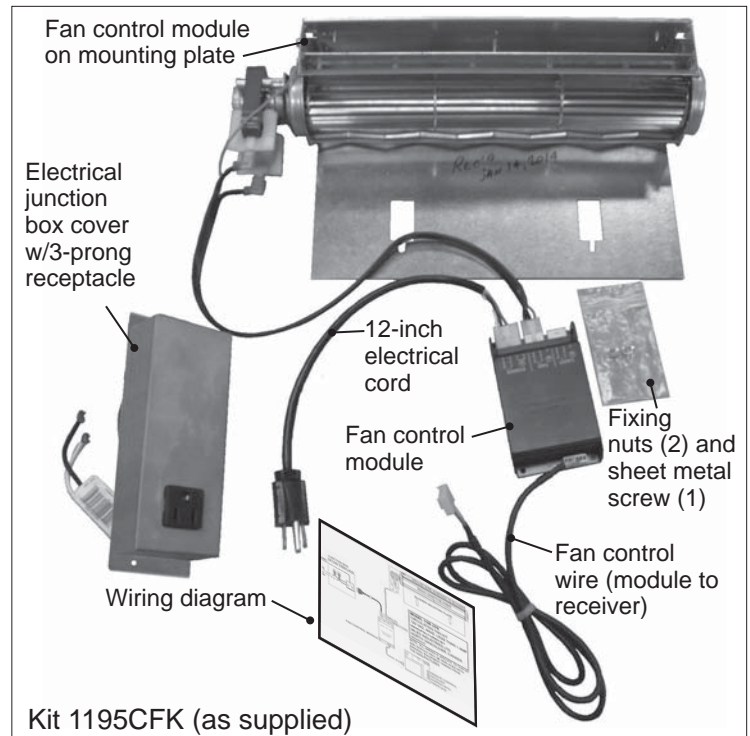
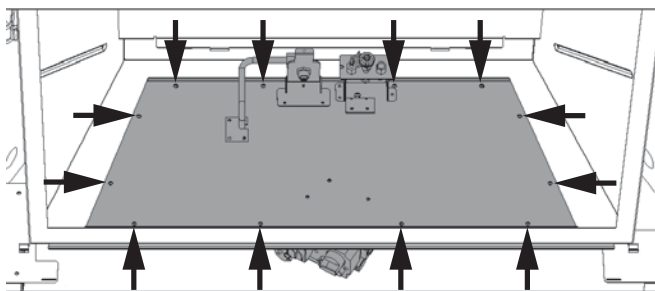

- e) Thread the electrical wire inside the appliance casing on the left hand side using an approved clamp for the type of wire used. Do not tighten the wire clamp just yet to allow for wire adjustment.

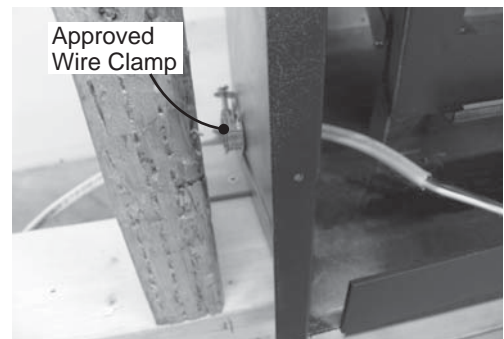
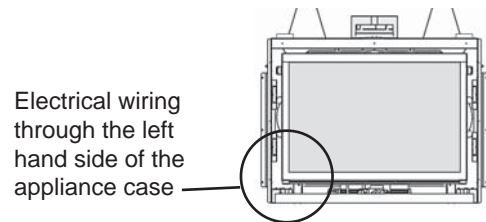

- f) Insert the junction box cover in front of the appliance case.

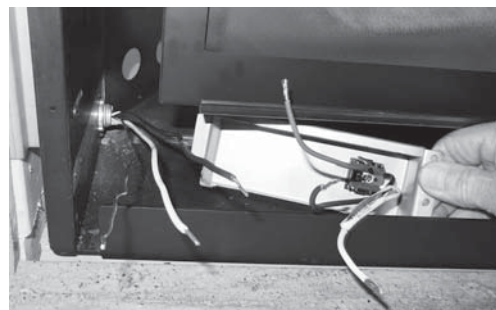

- g) Slide the tab at the far end of the box into the slot of the appliance case located right behind the cable clamp.

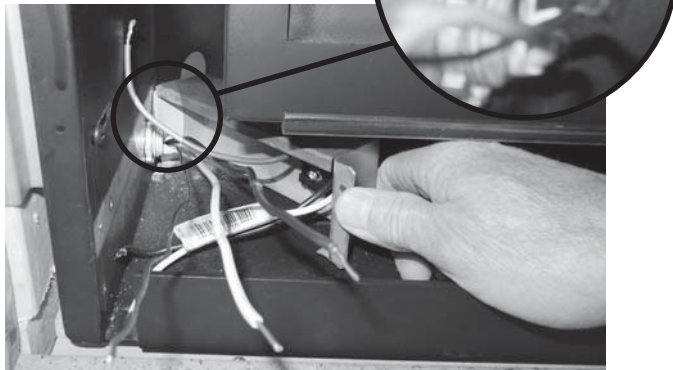

- h) Connect the corresponding wires and cap them with wire nuts.

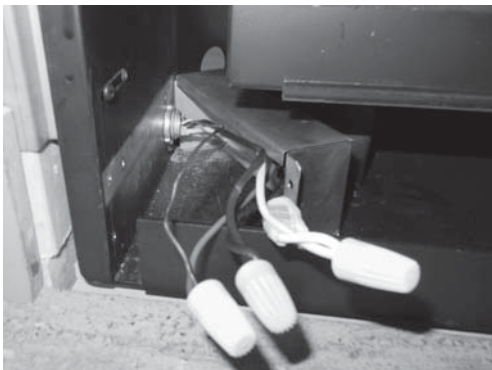

- i) Tuck the wires inside the junction box and hold it against the appliance case while pushing any excess wire out through the wire clamp.  
 j) Tighten the wire clamp outside of the appliance case.  
 k) Fix the junction box to the appliance (1 screws).

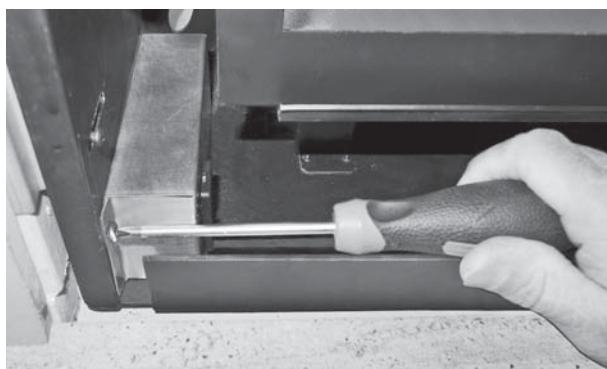

2. Slide the fan inside the appliance case and push it as far back as possible so that the threaded studs at the bottom of the appliance fit tight inside the holes in the fan mounting plate. Fix the plate with two nuts provided.

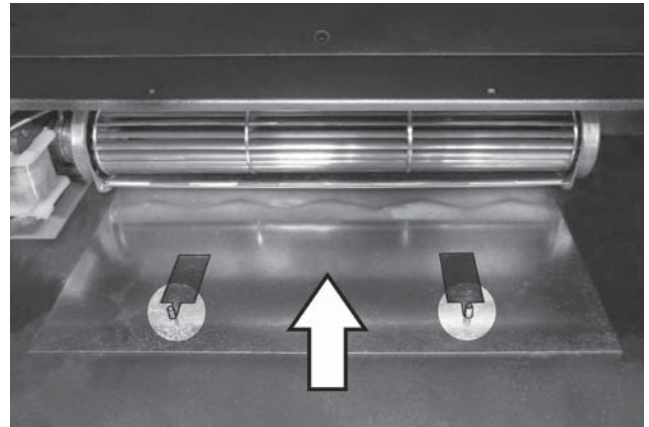

3. Apply the self-adhesive wiring diagram label provided to the fan mounting plate between its fixing studs.

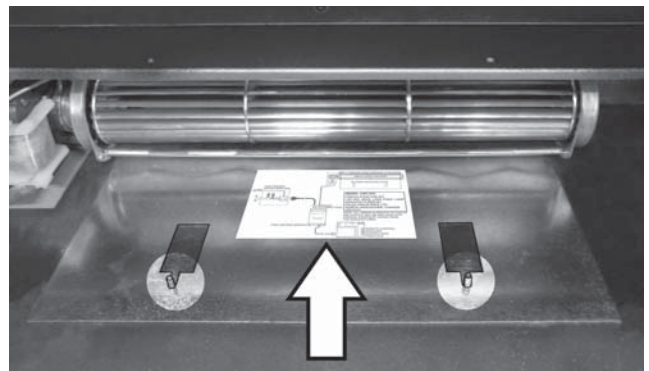

4. Position the fan control module to the front of the fireplace, left of the receiver. Thread the power cord around the back of the firebox post as indicated.

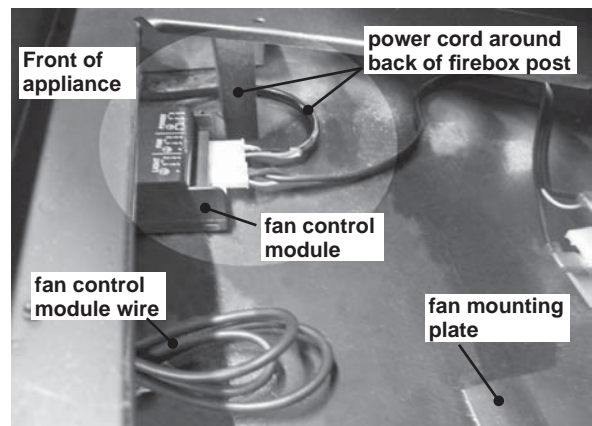

**View looking left from inside firebox** (burner module plate removed)

5. Reinstall the burner module plate inside the firebox without fixing it in place yet.



6. Connect the fan to the receiver.
  - a) Detach the receiver from the *Velcro* and plug in the fan control module wire in the 6-pin connection of the receiver as indicated below. Ensure to check the orientation of the connector.
  - b) Reattach the receiver to the *Velcro*.

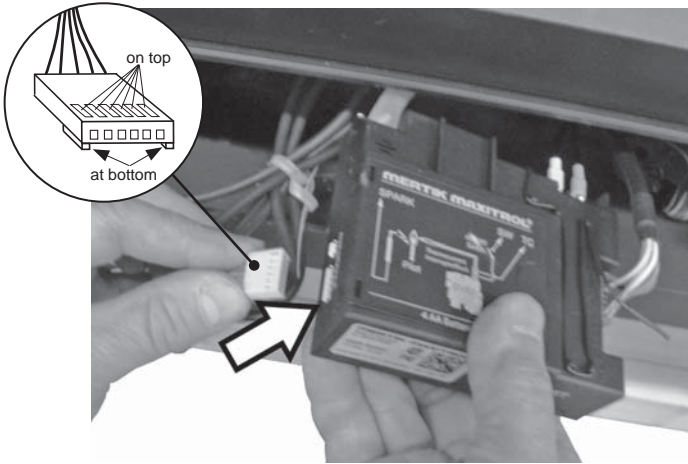

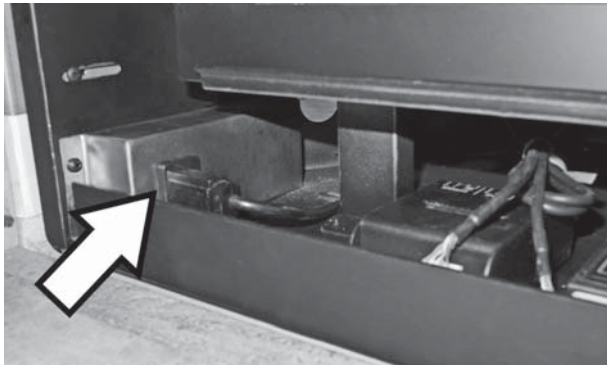

7. Plug the fan's power cord into the 3-prong receptacle in the junction box cover.







## Test the fan

The fan is normally operated by the remote control system when the fireplace is functioning. To test the operation of the fan after the connections have been made, it is not necessary to have the fireplace operating.



The fan function may be disabled on the remote control handset provided with the fireplace. To check whether it is enabled or not, press the fan button.





If the icons  or  appear, the fan function is enabled.

If the symbol  appears on the handset display, the function is disabled and must be enabled.

To enable the fan function, remove the handset batteries, reinstall them and quickly, while the display flashes, press and hold the  button for 10 seconds. The symbol  is displayed and when the fan symbol  appears the function is enabled.

## To test the fan

On the remote control handset's display, the icon  represents the fan and the  underneath represents the speed. The fan has four speed levels from low (1 bar) to high (4 bars). No bar is OFF.

1. Press  button and hold until fan icon flashes.
2. Press  button to increase fan speed and  button to decrease fan speed.
3. To confirm either setting either press  button or wait (Fan icon displayed).
4. To turn the fan OFF, press  button until all 4 speed level bars disappear.

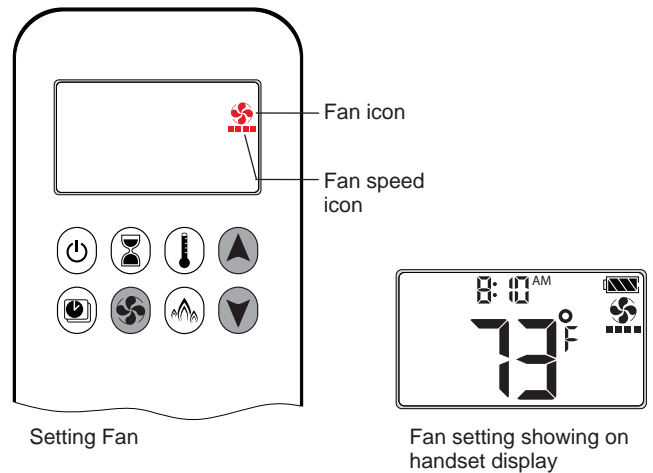

## Regular Operation

The instructions to operate the fan are included in the *Remote Control Operation* section of the *Installation and Owner's Manual* supplied with the appliance.

Generally the fan, when switched on, will start 4 minutes after the burner comes on and will turn off 10 minutes after the burner turns off.

Note: Regardless of the displayed speed, the fan will start on High speed and return to the displayed speed within 4 seconds.

## Finish the fireplace installation

1. Re-attach the burner plate (12 screws).

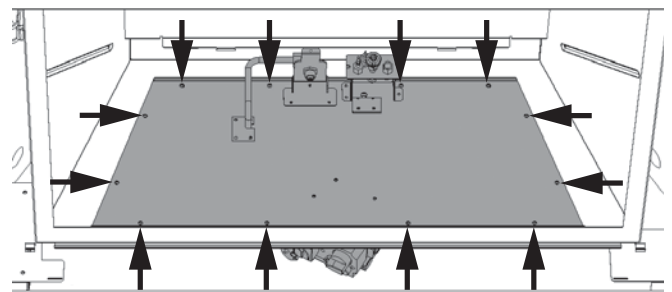

2. Re-install the burner ceramic plate. Fit the burner in the firebox inserting the front tabs first in the lances.

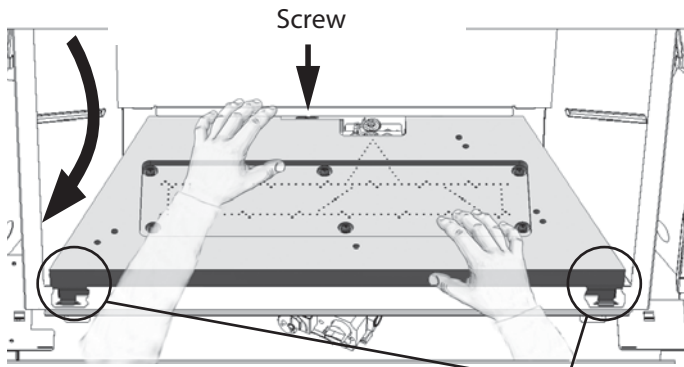

**Note: Ensure that the front of the burner is well hooked when re-installing! Again, be careful not to hook the pilot hood when fitting the burner over the pilot.**

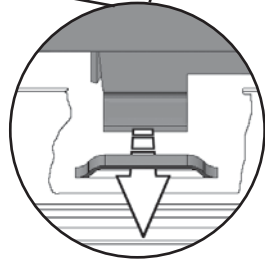

3. Fix the burner ceramic plate to the manifold bracket at the rear with screw.
4. Continue with the installation of the fireplace as instructed in the *Installation and Owner's Manual* supplied with the appliance.

## Wiring Diagram

### Warning—Electrical Grounding Instructions

This appliance is equipped with a three-prong (grounded) plug for your protection against shock hazard and must only be plugged directly into a properly grounded three-prong receptacle. Do not cut or remove the grounded prong from this plug.

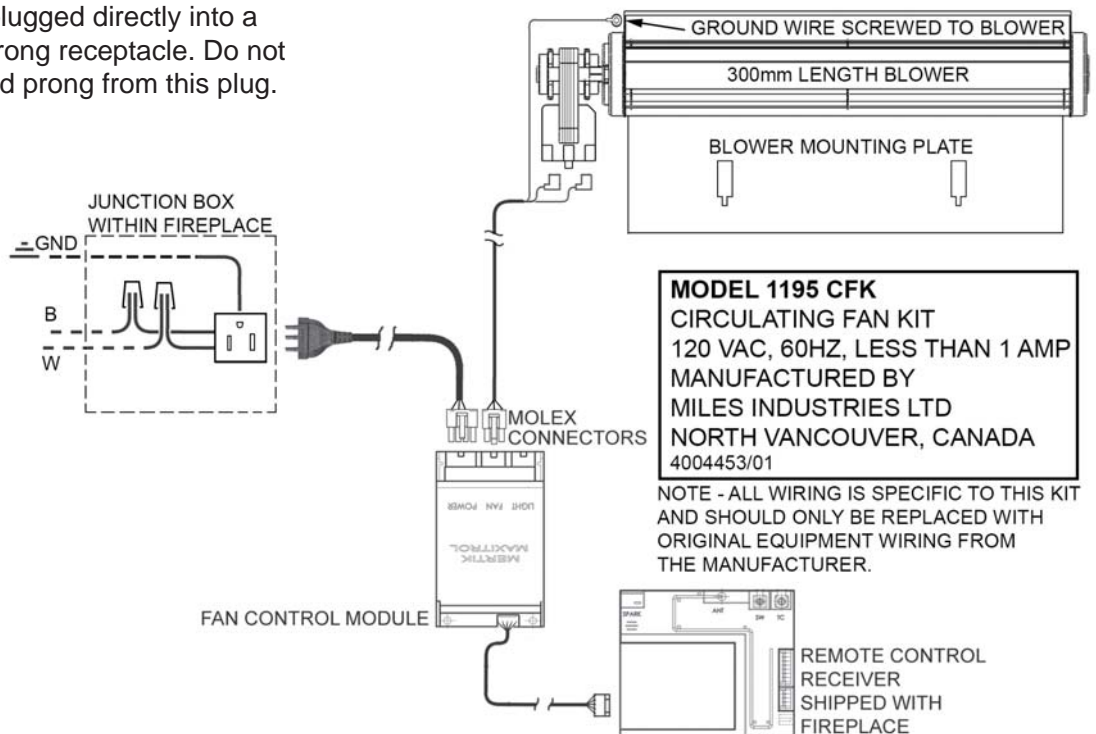

Because our policy is one of constant development and improvement, details may vary slightly from those given in this publication.

Designed and Manufactured by / for  
**Miles Industries Ltd.**

190 – 2255 Dollarton Highway, North Vancouver, B.C., CANADA V7H 3B1  
Tel. 604-984-3496 Fax 604-984-0246

[www.valorfireplaces.com](http://www.valorfireplaces.com)

## Ventilateur de circulation d'air 1195CFK

Homologué par la CSA pour usage exclusif avec les foyers Valor 1100, 1150 et 1400

### Guide d'installation et d'opération

**Note :** Ce kit doit être installé et entretenu par un installateur qualifié, une agence de service certifiée ou un fournisseur de gaz. Ces instructions doivent être utilisées conjointement avec les instructions d'installation des modèles mentionnés ci-haut.

**MISE EN GARDE :** Si les instructions fournies dans le présent guide ne sont pas suivies à la lettre, un feu ou une explosion pourraient résulter et causer des dommages matériels, des blessures ou la mort.

**MISE À LA TERRE :** La prise de courant utilisée pour brancher cet appareil doit être installée et mise à la terre conformément aux codes locaux et, en l'absence de codes locaux, elle doit être conforme à la version courante du *Code canadien de l'électricité* CSA C22.1 ou, aux États-Unis, à la version courante du *National Electrical Code* ANSI/NFPA 70.

### Description du système

Les modèles de foyers mentionnés ci-dessus ont été conçus pour permettre l'installation d'un ventilateur de circulation d'air.

Ce ventilateur à vitesses variables fonctionnant à l'aide de la télécommande est conçu pour augmenter la convection naturelle du foyer; cette option peut être souhaitable selon l'emplacement du foyer.

**Il est préférable d'installer le ventilateur en même temps que le foyer** quoique cela peut être fait à une date ultérieure en autant que le câblage électrique soit déjà installé dans la caisse du foyer.





**Note :** Les fils électriques sous tension doivent se terminer dans une boîte de raccordement. Une boîte de raccordement est fournie avec ce kit. Si le câblage électrique préliminaire est installé à un moment différent du ventilateur, assurez-vous que le câblage ne soit pas sous tension et qu'il se termine dans une boîte de raccordement temporaire.

Si le ventilateur est installé à une date ultérieure à l'installation du foyer, l'alimentation de gaz devra être coupée et le module du brûleur devra être enlevé pour avoir accès à l'espace requis pour le ventilateur.

Le ventilateur fonctionne automatiquement avec le brûleur. La fonction et la vitesse du ventilateur sont sélectionnées et programmées avec la manette de la télécommande. Le ventilateur a quatre vitesses. Il démarre toujours en vitesse maximale et s'ajuste ensuite

à la vitesse programmée. Il entre en fonction approximativement 4 minutes après que le brûleur soit allumé et continue de fonctionner pour 10 minutes après que le brûleur soit éteint.

### Fonctionnement

Pour faire fonctionner le ventilateur, appuyez sur le bouton  sur la manette de télécommande. Pendant que l'icône  clignote sur l'écran, appuyez sur les boutons  et  pour régler la vitesse du ventilateur. Aucune barre sous l'icône indique que le ventilateur est arrêté. Appuyez à nouveau sur le bouton  pour confirmer le réglage ou attendez quelques secondes. L'icône du ventilateur et de la vitesse sera affiché à l'écran lorsque la manette est en d'autres modes.

**Note :** Lorsque le ventilateur est branché, le courant électrique est fourni au récepteur de la télécommande par le module de commande du ventilateur. Les piles du récepteur ne sont pas requises sauf comme courant d'appoint en cas de panne. Des piles sont toutefois requises pour la manette de la télécommande.

### Exigences électriques

Le ventilateur doit être branché dans une prise de courant de **120 Volts, 1 phase, 60 Hz. L'intensité de la charge pleine est de moins de 1 ampère.**



## Contenu du kit

Le kit du ventilateur 1195CFK comprend :

- Ventilateur, moteur, fil de commande
- Module de commande
- Boîte de raccordement électrique avec prise 3 broches
- Schéma des connexions
- Cordon d'alimentation 12 pouces

## Installez le ventilateur

Ce ventilateur peut être installé une fois que le câblage électrique préliminaire soit établi dans la caisse de l'appareil. En conséquences, si l'appareil a déjà été installé sans câblage électrique, il ne sera pas possible d'installer le ventilateur sans briser la finition du mur. Nous recommandons fortement d'installer ce ventilateur en même temps que l'appareil.

1. Installez la boîte de raccordement dans la caisse de l'appareil.
  - a) Déballez le contenu du kit et assurez-vous que vous avez tous les articles montrés ci-dessus de même qu'un câble électrique venant à l'appareil.
  - b) Enlevez la vis fixant l'arrière du brûleur au support du manifold.

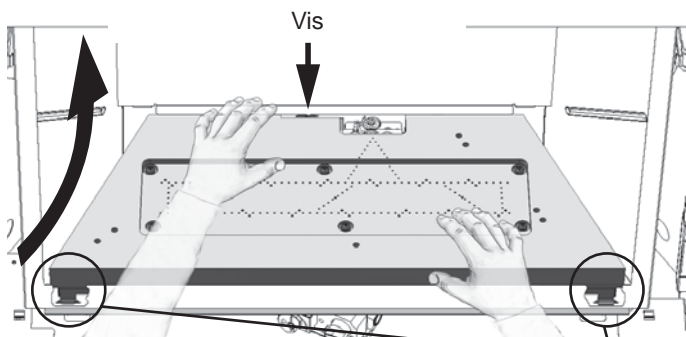

- c) Prenez le brûleur tel qu'indiqué et soulevez d'abord le bord arrière et, en le pivotant vers le haut décrochez les pattes avant le retenant à la boîte de foyer. **Faites attention de ne pas endommager le couvercle de la veilleuse en soulevant le brûleur.**

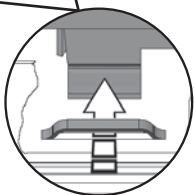

- d) En faisant très attention aux articles rattachés, enlevez la plaque du brûleur (12 vis). **Note :** Il se peut qu'elle soit un peu difficile à enlever si son joint colle à la boîte de foyer.

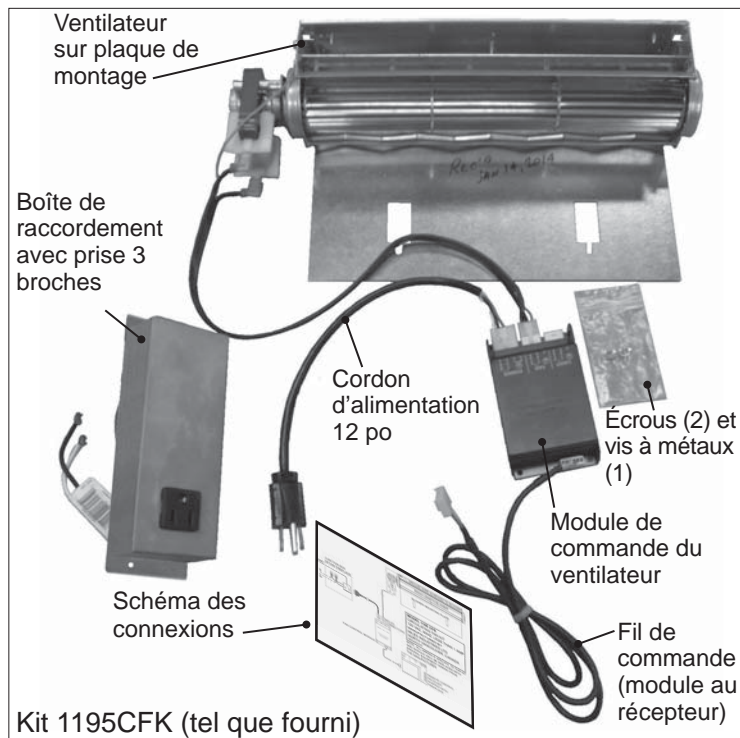
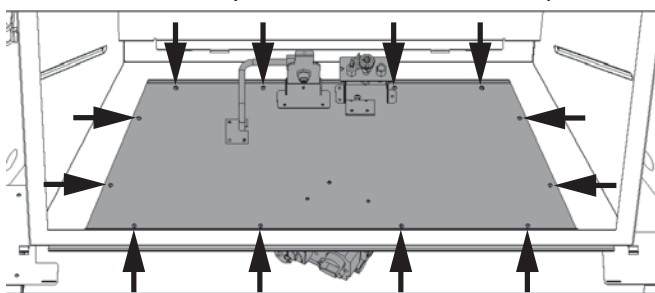

- e) Insérez le câble électrique dans la caisse de l'appareil du côté gauche en utilisant une bague de serrage homologuée pour le type de câble utilisé. Ne serrez pas la bague tout de suite afin de permettre un ajustement.

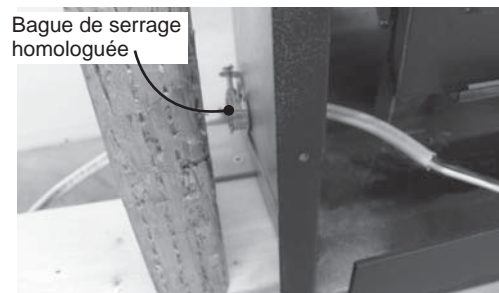
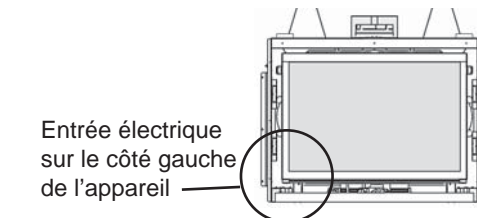

- f) Insérez la boîte de raccordement fournie dans la caisse de l'appareil sur le devant.

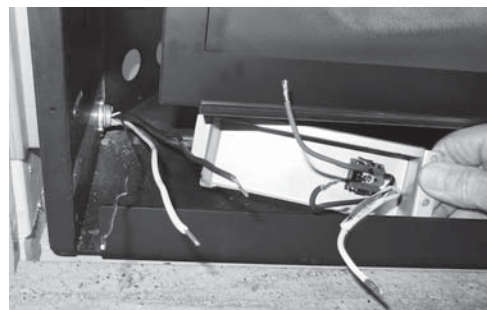

- g) Insérez la languette de la boîte dans la fente située juste derrière la bague de serrage pour la fixer partiellement.

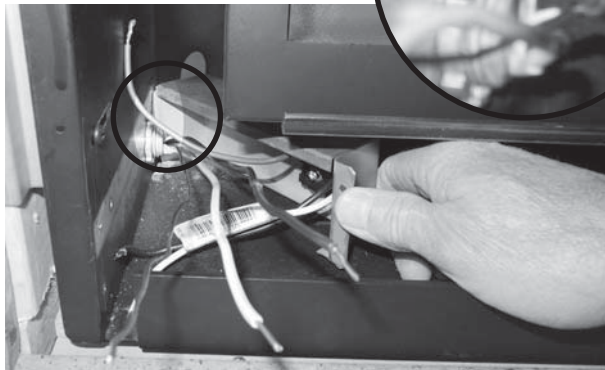

- h) Branchez les fils correspondants et couvrez-les avec des connecteurs de fil.

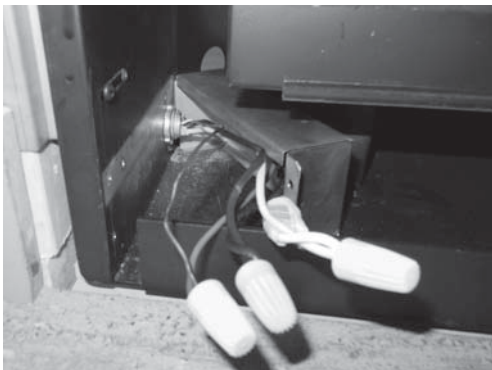

- i) Placez les fils dans la boîte de raccordement et placez la boîte tout contre la paroi gauche de la caisse de foyer tout en poussant à l'extérieur le câblage excédent.
- j) Serrez la bague de serrage.
- k) Fixez la boîte de raccordement à la paroi de l'appareil (1 vis).

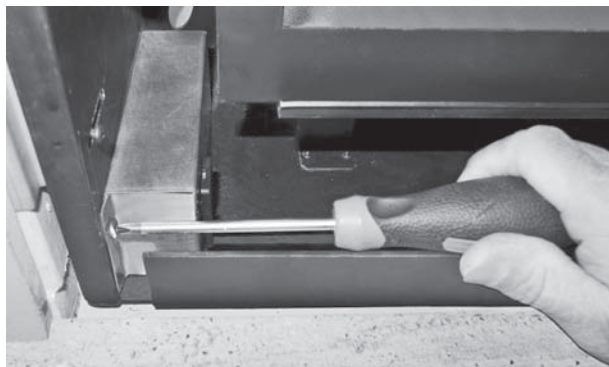

2. Insérez le ventilateur au fond du foyer en le poussant le plus en arrière possible de façon à ce que les chevilles filetées du fond de la caisse soient insérées dans les ouvertures de la plaque de montage du ventilateur. Fixez la plaque avec les écrous fournis.

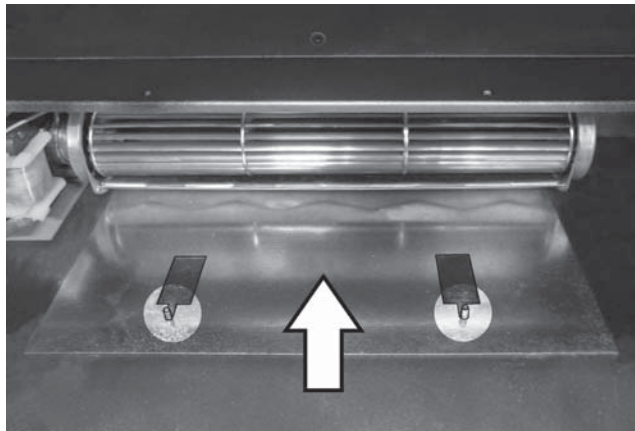

3. Appliquez le schéma des connexions auto-collant fourni sur la plaque de montage entre les chevilles filetées.

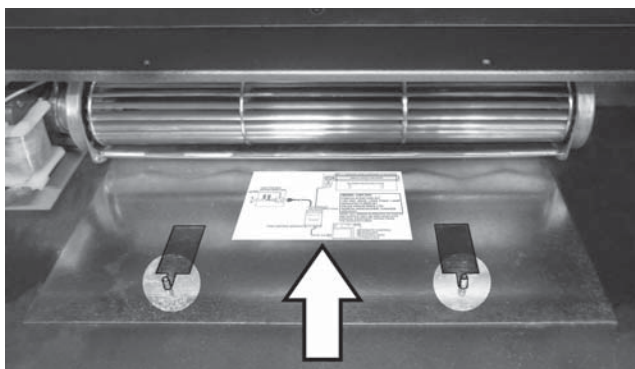

4. Placez le module de commande sur le devant du foyer à gauche du récepteur. Faites passer le cordon électrique derrière la patte de la boîte de foyer tel qu'indiqué.

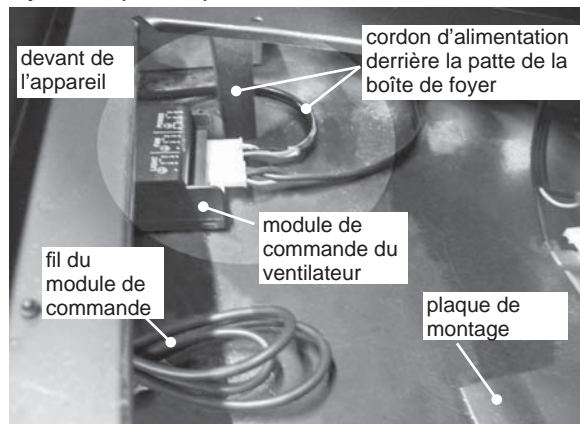

**Vu de l'intérieur de la boîte de foyer, vers la gauche (plaque du brûleur enlevée)**

5. Réinstallez la plaque du brûleur dans la boîte de foyer sans la fixer pour le moment.



6. Raccordez le ventilateur au récepteur.
- a) Détachez le récepteur de ses *Velcro* et branchez module de commande du ventilateur à la connexion à 6 broches tel qu'indiqué ci-dessous. Avant de le brancher, assurez-vous que le connecteur est bien orienté.

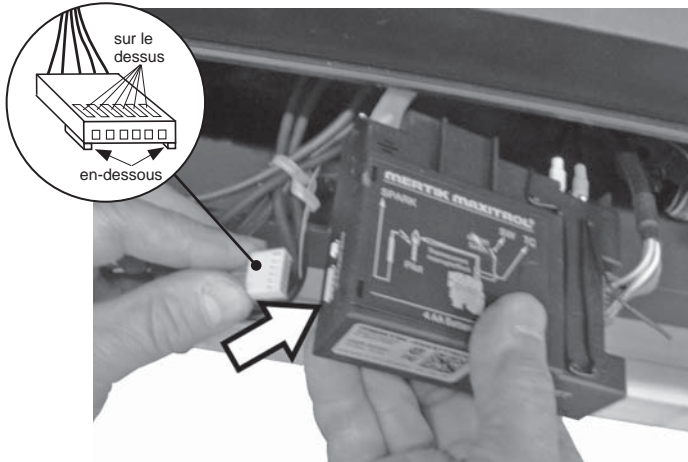

b) Rattachez le récepteur à l'appareil.

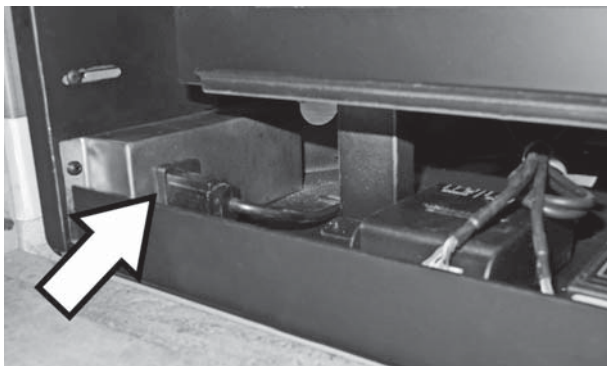

7. Branchez le cordon d'alimentation du ventilateur à la prise trois broches de la boîte de raccordement.







## Vérifiez l'opération du ventilateur

Normalement le ventilateur fonctionne à l'aide de la télécommande lorsque le brûleur est allumé. Pour vérifier les fonctions du ventilateur après l'avoir installé, il n'est pas nécessaire de faire fonctionner le foyer.



Le ventilateur peut être désactivé sur la manette de la télécommande fournie avec le foyer. Pour vérifier s'il est activé ou non, appuyez sur le bouton .





Si les icônes  ou  apparaissent sur l'écran, il est activé.

Si le symbole  apparaît sur l'écran de la manette, il est désactivé.

Pour activer la fonction de ventilateur, enlevez les piles de la manette, réinstallez-les **et très rapidement**, pendant que l'écran clignote, appuyez et tenez le bouton  pendant 10 secondes. Le symbole  apparaît et lorsque le symbole  apparaît le ventilateur est activé.

## Pour vérifier le ventilateur

Sur l'écran de la manette, l'icône  représente le ventilateur et  représente les vitesses. Le ventilateur a quatre vitesses, de basse vitesse (1 barre) à haute vitesse (4 barres). Aucune barre indique que le ventilateur est arrêté.

1. Appuyez et tenez le bouton  jusqu'à ce qu'il clignote.
2. Appuyez sur le bouton  pour augmenter la vitesse du ventilateur et sur le bouton  pour réduire la vitesse.
3. Pour confirmer le réglage, appuyez sur le bouton  ou attendez (icône ventilateur affiché).
4. Pour éteindre le ventilateur, appuyez sur le bouton  jusqu'à ce que toutes les barres disparaissent.

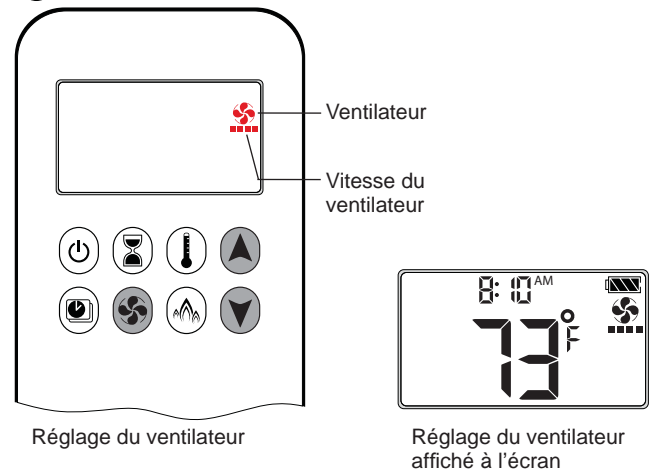

## Opération normale

Les directives d'utilisation du ventilateur sont incluses dans la section *Fonctionnement de la télécommande* du *Guide de l'installation et du consommateur* fourni avec le foyer.

Généralement le ventilateur, lorsque programmé à au moins une barre, se met en marche automatiquement 4 minutes suivant l'allumage du brûleur et s'arrête automatiquement 10 minutes suivant l'arrêt de l'alimentation au brûleur.

**Note :** Peu importe la vitesse affichée sur l'écran, le ventilateur se met en marche à la vitesse maximale puis revient à la vitesse programmée après 4 secondes.

## Finissez l'installation du foyer

1. Fixez la plaque du brûleur (12 vis).

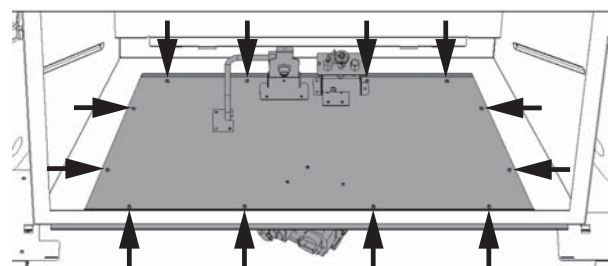

- Réinstallez et fixez le brûleur de céramique. Insérez-le dans la boîte de foyer en commençant par le devant, insérant d'abord les pattes avant dans les supports de métal pour l'accrocher.

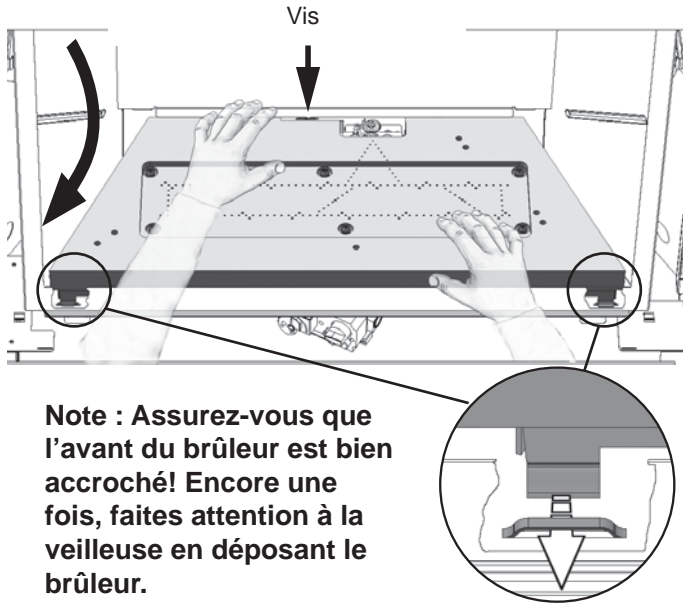

**Note :** Assurez-vous que l'avant du brûleur est bien accroché! Encore une fois, faites attention à la veilleuse en déposant le brûleur.

- Fixez le brûleur au support du manifold avec la vis enlevée à l'étape 1.
- Continuez l'installation du foyer selon les directives fournies dans le *Guide de l'installation et du consommateur* fourni avec l'appareil.

## Schéma des connexions

### Avertissement—Directives de mise à la terre

Pour votre protection contre les dangers de chocs électriques, ce ventilateur est équipé d'une fiche polarisée à trois broches. La fiche doit être branchée directement dans une prise de courant à trois broches, mise à la terre. Ne pas couper ou enlever la broche polarisée de cette fiche.

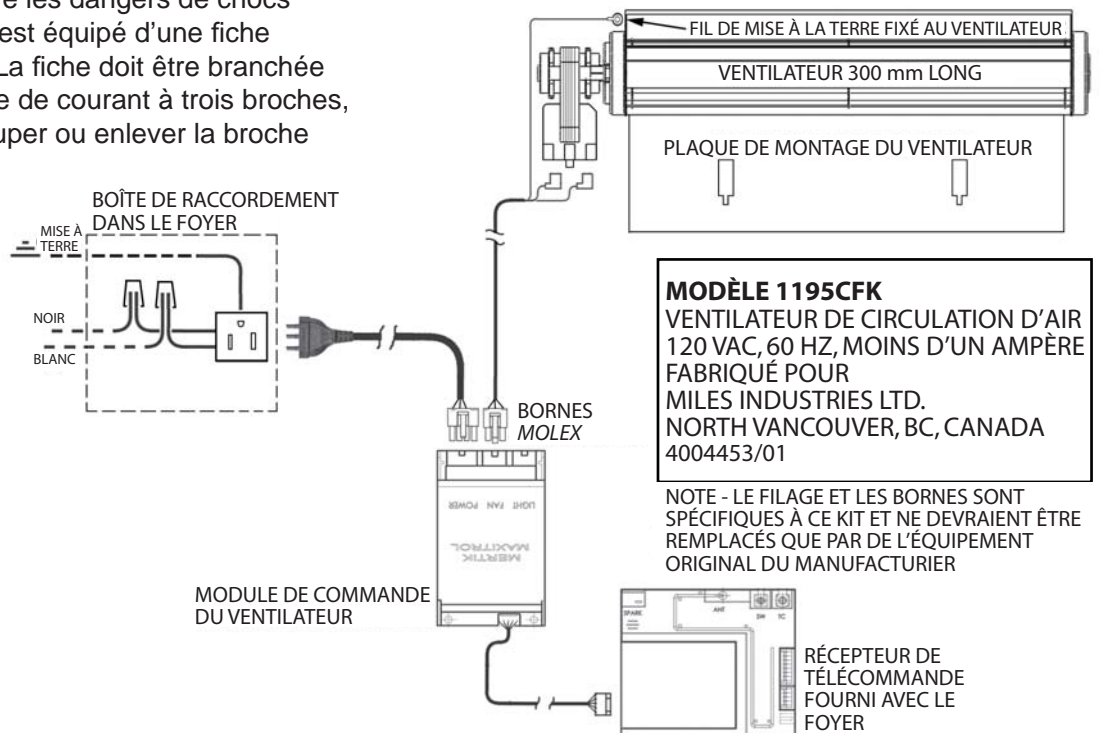

Parce que nous favorisons une politique de développement continu, certains détails de la présente publication peuvent varier.

Conçue et fabriquée par / pour

**Miles Industries Ltd.**

190 – 2255 Dollarton Highway, North Vancouver, BC, CANADA V7H 3B1

Tél. 604-984-3496 Téléc. 604-984-0246

[www.foyervalor.com](http://www.foyervalor.com)